

## MEDIDAS DE SEGURIDAD IMPORTANTES

## LEA TODAS LAS INSTRUCCIONES ANTES DEL USO PARA USO DOMÉSTICO SOLAMENTE

Al usar aparatos eléctricos, especialmente en presencia de niños, siempre se deben tomar precauciones básicas de seguridad, entre ellas las siguientes:

1. Use este aparato solamente con una fuente de alimentación aprobada, tal como una computadora, un enchufe USB, un adaptador de clase 2 o un adaptador USB para auto.

2. Los niños o de los conocimientos necesarios para manipular el aparato, o aquellos cuyas capacidades físicas, sensoriales o mentales estén limitadas, no deben usar el aparato sin la supervisión o la dirección de una persona responsable por su seguridad. No deje que los niños jueguen con este aparato.

3. Use este aparato solo para el uso previsto y como se describe en este manual. Solo use accesorios/adaptamientos recomendados por el fabricante.

4. No use este aparato si el cable o el enchufe están dañados, si no funciona correctamente, para su revisión y reparación.

5. Mantenga los orificios de ventilación libres de pelusas, cabellos y elementos similares que calienten.

6. Mantenga los orificios de ventilación libres de cables, cables y elementos similares que calienten.

7. Nunca deje caer ni inserte ningún objeto en ninguna de las aberturas.

8. Siempre desenchufe el aparato después de cargarlo.

9. Para reducir el riesgo de electrocución o lesiones por descarga eléctrica:

10. No intente alcanzar el adaptador después de una caída en agua; desenchúfelo inmediatamente.

11. Nunca desenchufe el aparato antes de limpiarlo durante la carga.

### USING THE TRIMMER WITHOUT THE COMB GUIDE

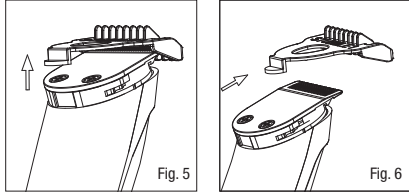

- The trimmer blades can be used to edge and detail or to get a much closer cut.
- To remove a comb guide, gently press up on the back of the comb to release it from the back of the blade (see Fig. 5).
- Lift the comb away (see Fig 6).

### GETTING STARTED OUTLINING YOUR BEARD

- It is always best to begin with a clean, slightly damp beard (NOT WET).
- After you have combed through your beard in the direction it grows naturally, you will want to outline the desired shape, beginning under your jawline.
- Begin defining your beard's shape under your chin and work upward on each side of your face toward your ears. Then define the upper outline of your beard across your cheeks, past your sideburns, and toward your hairline.

#### TRIMMING YOUR BEARD

- The trimmer includes a 5-position comb for use with the hair trimming blade (2–10mm), which provides lengths of 3/32" (shortest) to 3/8" (longest).
- To use the 5-position comb, slide the unit over the trimmer blade and snap it down into position. At first, until you become familiar with the adjustments, use the longest trim setting

### ATTACHING THE COMB GUIDES TO THE TRIMMER

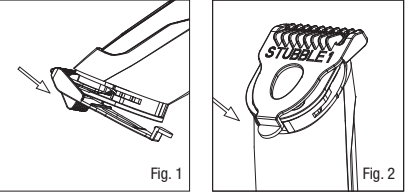

- Slide the trimmer blade into the space under the comb guide (see Fig. 1).
- Click the guide into position by gently pressing the back of the guide down onto the back of the blade (see Fig. 2).
- The comb guide should click under the back of the metal blade.

#### 5-POSITION COMB GUIDE

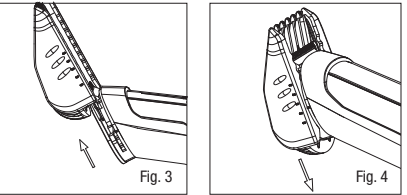

- Slide the trimmer blade into the space under the comb guide (see Fig. 3).
- Click the guide into position by gently pressing the tail of the guide down onto the back of the blade (see Fig. 4).
- The comb guide should be clicked under the back of the metal blade.
- To remove the 5-position comb guide, push up the comb attachment to release.

### DECLARACIÓN DE CONFORMIDAD DEL PROVEEDOR

Marca: CONAIR®
Modelo: GMT1800

Descripción: Recortadora

Parte responsable: Conair LLC, Stamford, CT 06902

Normas: Normas de la FCC, Sección 15, subsección B

ANSI C63.4-2014
Este equipo ha sido probado y se ha determinado que cumple con los límites de un dispositivo digital de Clase B, según la Sección 15 de la Normativa FCC. Estos límites están diseñados para proporcionar una protección razonable contra interferencias perjudiciales y 2) este artefacto debe cumplir con los requisitos de la Sección 15 de la Normativa FCC. Su funcionamiento está sujeto a las condiciones siguientes:

- El enchufe del adaptador en la toma de corriente debe estar correctamente conectado al aparato y que todas las conexiones estén seguras.
- Siempre conecte el cable USB al aparato antes de usarlo para operar el equipo.
- Este artefacto cumple con la Sección 15 de la ANSI C63.4-2014.
- Este aparato cumple con la Sección 15 de la FCC, subsección B.
- Este equipo genera, usa y puede irradiar energía de radiofrecuencia (RF) y, si no ha sido probado, puede causar un funcionamiento no deseado.

- Use este aparato solo para el uso previsto y como se describe en este manual. Solo use accesorios/adaptamientos recomendados por el fabricante.
- Los niños o de los conocimientos necesarios para manipular el aparato, o aquellos cuyas capacidades físicas, sensoriales o mentales estén limitadas, no deben usar el aparato sin la supervisión o la dirección de una persona responsable por su seguridad. No deje que los niños jueguen con este aparato.
- Use este aparato solo para el uso previsto y como se describe en este manual. Solo use accesorios/adaptamientos recomendados por el fabricante.
- Este artefacto cumple con la Sección 15 de la ANSI C63.4-2014.
- Este aparato cumple con la Sección 15 de la FCC, subsección B.
- Este equipo genera, usa y puede irradiar energía de radiofrecuencia (RF) y, si no ha sido probado, puede causar un funcionamiento no deseado.

#### REMOVING THE BLADE SET

- Make sure the trimmer is in the OFF position.
- Place your thumb against the smaller cutter and push up to remove the blade set.

#### REPLACING THE BLADE SET

- Make sure the trimmer is in the OFF position.
- Align the back prong of the trimmer blade with the guide slot on the trimmer housing, place your thumb on top of the blade, and snap into place.



## GUARDE ESTAS INSTRUCCIONES

Si el aparato no se carga, siga los pasos siguientes antes de devolverlo a un centro de servicio.

6. Para mantener la capacidad óptima de la batería recargable, es muy recomendable dejar que el aparato se descargue completamente cada 6 meses. Y luego cargarlo por 3 horas.

7. Enciérde otro aparato en la toma de corriente para comprobar que esta función.

8. Compruebe que la toma de corriente no esté conectada a un interruptor que corta el suministro eléctrico cuando la luz está apagada. En caso de que esto suceda, desenchufe el adaptador de la toma de corriente y llame a nuestro servicio de atención al cliente para más información (ver la sección "GARANTÍA").

9. Siempre conecte el cable USB al aparato antes de enchufar el adaptador en la toma de corriente.

10. No use el aparato si la carcasa o el cable están dañados.

11. Cargue el aparato continuamente por 3 horas antes del primer uso. La batería recargable alcanzará su capacidad máxima después de 3 ciclos de carga/descarga.

12. Antes de cargar el aparato, compruebe que este Este aparato contiene una batería recargable de NiMH de litio. No lo incinerar/ tire al fuego, no lo caliente y no lo cargue, use o almacene en un ambiente de alta temperatura.

13. Se advierte que las modificaciones no aprobadas pueden reducir el rendimiento de la batería y afectar la vida útil del equipo. No intente reparar el equipo.

14. Este equipo ha sido probado y se ha determinado que cumple con los límites de un dispositivo digital de Clase B, según la Sección 15 de la Normativa FCC. Estos límites están diseñados para proporcionar una protección razonable contra interferencias perjudiciales y 2) este artefacto debe cumplir con los requisitos de la Sección 15 de la Normativa FCC. Su funcionamiento está sujeto a las condiciones siguientes:

- El enchufe del adaptador en la toma de corriente debe estar correctamente conectado al aparato y que todas las conexiones estén seguras.
- Siempre conecte el cable USB al aparato antes de usarlo para operar el equipo.
- Este artefacto cumple con la Sección 15 de la ANSI C63.4-2014.
- Este aparato cumple con la Sección 15 de la FCC, subsección B.
- Este equipo genera, usa y puede irradiar energía de radiofrecuencia (RF) y, si no ha sido probado, puede causar un funcionamiento no deseado.

### PRECAUCIONES DE USO

Este aparato contiene una batería recargable de NiMH de litio. No lo incinerar/ tire al fuego, no lo caliente y no lo cargue, use o almacene en un ambiente de alta temperatura.

13. Se advierte que las modificaciones no aprobadas pueden reducir el rendimiento de la batería y afectar la vida útil del equipo. No intente reparar el equipo.

14. Este equipo ha sido probado y se ha determinado que cumple con los límites de un dispositivo digital de Clase B, según la Sección 15 de la Normativa FCC. Estos límites están diseñados para proporcionar una protección razonable contra interferencias perjudiciales y 2) este artefacto debe cumplir con los requisitos de la Sección 15 de la Normativa FCC. Su funcionamiento está sujeto a las condiciones siguientes:

15. Mantenga los orificios de ventilación libres de pelusas, cabellos y elementos similares que calienten.

16. Mantenga los orificios de ventilación libres de cables, cables y elementos similares que calienten.

17. Nunca deje caer ni inserte ningún objeto en ninguna de las aberturas.

18. Siempre desenchufe el aparato después de cargarlo.

19. Para reducir el riesgo de electrocución o lesiones por descarga eléctrica:

20. No intente alcanzar el adaptador después de una caída en agua; desenchúfelo inmediatamente.

21. Nunca desenchufe el aparato antes de limpiarlo durante la carga.

22. Para reducir el riesgo de electrocución o lesiones por descarga eléctrica:

23. Nunca desenchufe el aparato antes de limpiarlo durante la carga.

24. No use el aparato si la carcasa o el cable están dañados.

25. Siempre conecte el cable USB al aparato antes de enchufar el adaptador en la toma de corriente.

26. Este artefacto cumple con la Sección 15 de la ANSI C63.4-2014.

27. Este aparato cumple con la Sección 15 de la FCC, subsección B.

28. Este equipo genera, usa y puede irradiar energía de radiofrecuencia (RF) y, si no ha sido probado, puede causar un funcionamiento no deseado.

29. Para reducir el riesgo de electrocución o lesiones por descarga eléctrica:

30. No intente alcanzar el adaptador después de una caída en agua; desenchúfelo inmediatamente.

31. Nunca desenchufe el aparato antes de limpiarlo durante la carga.

32. Para reducir el riesgo de electrocución o lesiones por descarga eléctrica:

33. Nunca desenchufe el aparato antes de limpiarlo durante la carga.

34. No use el aparato si la carcasa o el cable están dañados.

35. Siempre conecte el cable USB al aparato antes de enchufar el adaptador en la toma de corriente.

36. Este artefacto cumple con la Sección 15 de la ANSI C63.4-2014.

37. Este aparato cumple con la Sección 15 de la FCC, subsección B.

38. Este equipo genera, usa y puede irradiar energía de radiofrecuencia (RF) y, si no ha sido probado, puede causar un funcionamiento no deseado.

39. Para reducir el riesgo de electrocución o lesiones por descarga eléctrica:

40. No intente alcanzar el adaptador después de una caída en agua; desenchúfelo inmediatamente.

41. Nunca desenchufe el aparato antes de limpiarlo durante la carga.

42. Para reducir el riesgo de electrocución o lesiones por descarga eléctrica:

43. Nunca desenchufe el aparato antes de limpiarlo durante la carga.

44. No use el aparato si la carcasa o el cable están dañados.

45. Siempre conecte el cable USB al aparato antes de enchufar el adaptador en la toma de corriente.

46. Este artefacto cumple con la Sección 15 de la ANSI C63.4-2014.

47. Este aparato cumple con la Sección 15 de la FCC, subsección B.

48. Este equipo genera, usa y puede irradiar energía de radiofrecuencia (RF) y, si no ha sido probado, puede causar un funcionamiento no deseado.

49. Para reducir el riesgo de electrocución o lesiones por descarga eléctrica:

50. No intente alcanzar el adaptador después de una caída en agua; desenchúfelo inmediatamente.

51. Nunca desenchufe el aparato antes de limpiarlo durante la carga.

52. Para reducir el riesgo de electrocución o lesiones por descarga eléctrica:

53. Nunca desenchufe el aparato antes de limpiarlo durante la carga.

54. No use el aparato si la carcasa o el cable están dañados.

55. Siempre conecte el cable USB al aparato antes de enchufar el adaptador en la toma de corriente.

56. Este artefacto cumple con la Sección 15 de la ANSI C63.4-2014.

57. Este aparato cumple con la Sección 15 de la FCC, subsección B.

58. Este equipo genera, usa y puede irradiar energía de radiofrecuencia (RF) y, si no ha sido probado, puede causar un funcionamiento no deseado.

59. Para reducir el riesgo de electrocución o lesiones por descarga eléctrica:

60. No intente alcanzar el adaptador después de una caída en agua; desenchúfelo inmediatamente.

61. Nunca desenchufe el aparato antes de limpiarlo durante la carga.

62. Para reducir el riesgo de electrocución o lesiones por descarga eléctrica:

63. Nunca desenchufe el aparato antes de limpiarlo durante la carga.

64. No use el aparato si la carcasa o el cable están dañados.

65. Siempre conecte el cable USB al aparato antes de enchufar el adaptador en la toma de corriente.

66. Este artefacto cumple con la Sección 15 de la ANSI C63.4-2014.

67. Este aparato cumple con la Sección 15 de la FCC, subsección B.

68. Este equipo genera, usa y puede irradiar energía de radiofrecuencia (RF) y, si no ha sido probado, puede causar un funcionamiento no deseado.

69. Para reducir el riesgo de electrocución o lesiones por descarga eléctrica:

70. No intente alcanzar el adaptador después de una caída en agua; desenchúfelo inmediatamente.

71. Nunca desenchufe el aparato antes de limpiarlo durante la carga.

72. Para reducir el riesgo de electrocución o lesiones por descarga eléctrica:

73. Nunca desenchufe el aparato antes de limpiarlo durante la carga.

74. No use el aparato si la carcasa o el cable están dañados.

75. Siempre conecte el cable USB al aparato antes de enchufar el adaptador en la toma de corriente.

76. Este artefacto cumple con la Sección 15 de la ANSI C63.4-2014.

77. Este aparato cumple con la Sección 15 de la FCC, subsección B.

78. Este equipo genera, usa y puede irradiar energía de radiofrecuencia (RF) y, si no ha sido probado, puede causar un funcionamiento no deseado.

79. Para reducir el riesgo de electrocución o lesiones por descarga eléctrica:

80. No intente alcanzar el adaptador después de una caída en agua; desenchúfelo inmediatamente.

81. Nunca desenchufe el aparato antes de limpiarlo durante la carga.

82. Para reducir el riesgo de electrocución o lesiones por descarga eléctrica:

83. Nunca desenchufe el aparato antes de limpiarlo durante la carga.

84. No use el aparato si la carcasa o el cable están dañados.

85. Siempre conecte el cable USB al aparato antes de enchufar el adaptador en la toma de corriente.

86. Este artefacto cumple con la Sección 15 de la ANSI C63.4-2014.

87. Este aparato cumple con la Sección 15 de la FCC, subsección B.

88. Este equipo genera, usa y puede irradiar energía de radiofrecuencia (RF) y, si no ha sido probado, puede causar un funcionamiento no deseado.

89. Para reducir el riesgo de electrocución o lesiones por descarga eléctrica:

90. No intente alcanzar el adaptador después de una caída en agua; desenchúfelo inmediatamente.

91. Nunca desenchufe el aparato antes de limpiarlo durante la carga.

92. Para reducir el riesgo de electrocución o lesiones por descarga eléctrica:

93. Nunca desenchufe el aparato antes de limpiarlo durante la carga.

94. No use el aparato si la carcasa o el cable están dañados.

95. Siempre conecte el cable USB al aparato antes de enchufar el adaptador en la toma de corriente.

96. Este artefacto cumple con la Sección 15 de la ANSI C63.4-2014.

97. Este aparato cumple con la Sección 15 de la FCC, subsección B.

98. Este equipo genera, usa y puede irradiar energía de radiofrecuencia (RF) y, si no ha sido probado, puede causar un funcionamiento no deseado.

99. Para reducir el riesgo de electrocución o lesiones por descarga eléctrica:

100. No intente alcanzar el adaptador después de una caída en agua; desenchúfelo inmediatamente.

101. Nunca desenchufe el aparato antes de limpiarlo durante la carga.

102. Para reducir el riesgo de electrocución o lesiones por descarga eléctrica:

103. Nunca desenchufe el aparato antes de limpiarlo durante la carga.

104. No use el aparato si la carcasa o el cable están dañados.

105. Siempre conecte el cable USB al aparato antes de enchufar el adaptador en la toma de corriente.

106. Este artefacto cumple con la Sección 15 de la ANSI C63.4-2014.

107. Este aparato cumple con la Sección 15 de la FCC, subsección B.

108. Este equipo genera, usa y puede irradiar energía de radiofrecuencia (RF) y, si no ha sido probado, puede causar un funcionamiento no deseado.

109. Para reducir el riesgo de electrocución o lesiones por descarga eléctrica:

110. No intente alcanzar el adaptador después de una caída en agua; desenchúfelo inmediatamente.

111. Nunca desenchufe el aparato antes de limpiarlo durante la carga.

112. Para reducir el riesgo de electrocución o lesiones por descarga eléctrica:

113. Nunca desenchufe el aparato antes de limpiarlo durante la carga.

114. No use el aparato si la carcasa o el cable están dañados.

115. Siempre conecte el cable USB al aparato antes de enchufar el adaptador en la toma de corriente.

116. Este artefacto cumple con la Sección 15 de la ANSI C63.4-2014.

117. Este aparato cumple con la Sección 15 de la FCC, subsección B.

118. Este equipo genera, usa y puede irradiar energía de radiofrecuencia (RF) y, si no ha sido probado, puede causar un funcionamiento no deseado.

119. Para reducir el riesgo de electrocución o lesiones por descarga eléctrica:

120. No intente alcanzar el adaptador después de una caída en agua; desenchúfelo inmediatamente.

121. Nunca desenchufe el aparato antes de limpiarlo durante la carga.

122. Para reducir el riesgo de electrocución o lesiones por descarga eléctrica:

123. Nunca desenchufe el aparato antes de limpiarlo durante la carga.

124. No use el aparato si la carcasa o el cable están dañados.

125. Siempre conecte el cable USB al aparato antes de enchufar el adaptador en la toma de corriente.

126. Este artefacto cumple con la Sección 15 de la ANSI C63.4-2014.

127. Este aparato cumple con la Sección 15 de la FCC, subsección B.

128. Este equipo genera, usa y puede irradiar energía de radiofrecuencia (RF) y, si no ha sido probado, puede causar un funcionamiento no deseado.

129. Para reducir el riesgo de electrocución o lesiones por descarga eléctrica:

130. No intente alcanzar el adaptador después de una caída en agua; desenchúfelo inmediatamente.

131. Nunca desenchufe el aparato antes de limpiarlo durante la carga.

132. Para reducir el riesgo de electrocución o lesiones por descarga eléctrica:

133. Nunca desenchufe el aparato antes de limpiarlo durante la carga.

134. No use el aparato si la carcasa o el cable están dañados.

135. Siempre conecte el cable USB al aparato antes de enchufar el adaptador en la toma de corriente.

136. Este artefacto cumple con la Sección 15 de la ANSI C63.4-2014.

137. Este aparato cumple con la Sección 15 de la FCC, subsección B.

138. Este equipo genera, usa y puede irradiar energía de radiofrecuencia (RF) y, si no ha sido probado, puede causar un funcionamiento no deseado.

139. Para reducir el riesgo de electrocución o lesiones por descarga eléctrica:

140. No intente alcanzar el adaptador después de una caída en agua; desenchúfelo inmediatamente.

141. Nunca desenchufe el aparato antes de limpiarlo durante la carga.

142. Para reducir el riesgo de electrocución o lesiones por descarga eléctrica:

143. Nunca desenchufe el aparato antes de limpiarlo durante la carga.

144. No use el aparato si la carcasa o el cable están dañados.

145. Siempre conecte el cable USB al aparato antes de enchufar el adaptador en la toma de corriente.

146. Este artefacto cumple con la Sección 15 de la ANSI C63.4-2014.

147. Este aparato cumple con la Sección 15 de la FCC, subsección B.

148. Este equipo genera, usa y puede irradiar energía de radiofrecuencia (RF) y, si no ha sido probado, puede causar un funcionamiento no deseado.

149. Para reducir el riesgo de electrocución o lesiones por descarga eléctrica:

150. No intente alcanzar el adaptador después de una caída en agua; des

**Instruction Booklet**  
For your safety and continued enjoyment of this product, always read the instruction booklet carefully before using.



# CONAIR MAN

## All-in-1 TRIMMER

### CÓMO CONSEGUIR UN EFECTO "BARBA DE 3 DÍAS"

1. Retire el cabezal después de cada uso. Los cabezales son lavables, para una fácil limpieza. Enjuáguelos en agua corriente y séquelos bien antes de guardarlos o usarlos otra vez.

### USO DEL RECORTADORA DE NARIZ/OREJAS

1. Compruebe que el aparato esté apagado ("OFF").  
2. La batería no debe ser retirada por el consumidor, a menos que lo indique el fabricante.  
3. Guarde el aparato en un lugar seco y fresco, ya que la batería es sensible a las altas temperaturas.  
4. Nunca tire pilas/baterías al fuego. Baterías más cercano, llame al 1-800-822-8837 o visite [www.call2recycle.org/locator/](http://www.call2recycle.org/locator/).

### USO DEL RECORTADOR DE LA BATERÍA

1. Este aparato contiene una batería de iones de litio. Para proteger el medio ambiente, estas baterías deben reciclarse según las leyes vigentes. Al final de su vida útil, lléve el aparato a un centro de reciclaje, donde un profesional retirará la batería recargable para reciclarla por separado. Para más información sobre el reciclaje de los aparatos eléctricos y de locales en materia de reciclaje y eliminación de desechos, comuníquese con las autoridades locales en materia de reciclaje y eliminación de desechos. Para más información sobre el reemplazo de la batería, comuníquese con nuestro servicio al cliente al 1-800-3-CONAIR. Para encontrar el ciclo de reciclaje de pilas/baterías más cercano, llame al 1-800-822-8837 o visite [www.call2recycle.org/locator/](http://www.call2recycle.org/locator/).

### LIMPIEZA Y MANTENIMIENTO

1. Para mantener un rendimiento óptimo, limpie el aparato después de cada uso.  
2. Retire la guía después de cada uso. Enjuáguela en agua corriente y séquela bien antes de guardarla o usarla otra vez.  
3. Retire el cabezal después de cada uso. Los cabezales son lavables, para una fácil limpieza. Enjuáguelos en agua corriente y séquelos bien antes de guardarlos o usarlos otra vez.  
4. No desarme las cuchillas.  
5. Para un rendimiento óptimo, se recomienda lubricar las cuchillas después de cada uso (véase la sección "LUBRICACIÓN DE LAS CUCHILLAS").  
6. Mantenga las pilas/baterías fuera del alcance de los niños, especialmente aquellas que sean ingeridas.  
7. En caso de ingestión accidental, busque atención médica inmediata. La National Battery Ingestion Hotline (línea de emergencia nacional en caso de ingestión de pilas) está disponible en todo momento al 1-800-498-8666.  
8. Nunca abra, aplaste, perforo ni desarme pilas/baterías.  
9. Desquite las pilas/baterías de acuerdo con las regulaciones estatales y locales.  
10. No tire la batería recargable a la basura.

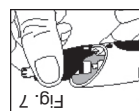
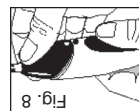
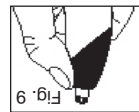

### REMOCIÓN DE LA BATERÍA

1. Retire la batería del aparato antes de desenchufarlo antes de retirar la batería.  
2. Quite los tornillos de la carcasa.  
3. Retire la parte superior de la carcasa.  
4. Quite las piezas y los tornillos internos para acceder a la batería de litio y retirarla.

### ELIMINACIÓN/RECICLAJE DE LA BATERÍA

Este aparato contiene una batería de iones de litio. Para proteger el medio ambiente, estas baterías deben reciclarse según las leyes vigentes. Al final de su vida útil, lléve el aparato a un centro de reciclaje, donde un profesional retirará la batería recargable para reciclarla por separado. Para más información sobre el reciclaje de los aparatos eléctricos y de locales en materia de reciclaje y eliminación de desechos, comuníquese con las autoridades locales en materia de reciclaje y eliminación de desechos. Para más información sobre el reemplazo de la batería, comuníquese con nuestro servicio al cliente al 1-800-3-CONAIR. Para encontrar el ciclo de reciclaje de pilas/baterías más cercano, llame al 1-800-822-8837 o visite [www.call2recycle.org/locator/](http://www.call2recycle.org/locator/).

### SOBRE LA BATERÍA

Este aparato contiene una batería de iones de litio. Para proteger el medio ambiente, estas baterías deben reciclarse según las leyes vigentes. Al final de su vida útil, lléve el aparato a un centro de reciclaje, donde un profesional retirará la batería recargable para reciclarla por separado. Para más información sobre el reciclaje de los aparatos eléctricos y de locales en materia de reciclaje y eliminación de desechos, comuníquese con las autoridades locales en materia de reciclaje y eliminación de desechos. Para más información sobre el reemplazo de la batería, comuníquese con nuestro servicio al cliente al 1-800-3-CONAIR. Para encontrar el ciclo de reciclaje de pilas/baterías más cercano, llame al 1-800-822-8837 o visite [www.call2recycle.org/locator/](http://www.call2recycle.org/locator/).

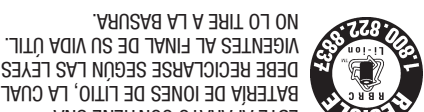

ESTE APARATO CONTIENE UNA BATERÍA DE IONES DE LITIO, LA CUAL DEBE RECICLARSE SEGÚN LAS LEYES VIGENTES AL FINAL DE SU VIDA ÚTIL. NO LO TIRE A LA BASURA.

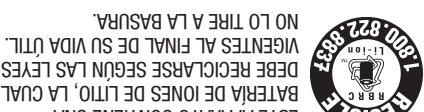

### REMOCIÓN DE LA BATERÍA

1. Quite el cabezal.  
2. Quite los tornillos de la carcasa.  
3. Retire la parte superior de la carcasa.  
4. Quite las piezas y los tornillos internos para acceder a la batería de litio y retirarla.

### ELIMINACIÓN/RECICLAJE DE LA BATERÍA

Este aparato contiene una batería de iones de litio. Para proteger el medio ambiente, estas baterías deben reciclarse según las leyes vigentes. Al final de su vida útil, lléve el aparato a un centro de reciclaje, donde un profesional retirará la batería recargable para reciclarla por separado. Para más información sobre el reciclaje de los aparatos eléctricos y de locales en materia de reciclaje y eliminación de desechos, comuníquese con las autoridades locales en materia de reciclaje y eliminación de desechos. Para más información sobre el reemplazo de la batería, comuníquese con nuestro servicio al cliente al 1-800-3-CONAIR. Para encontrar el ciclo de reciclaje de pilas/baterías más cercano, llame al 1-800-822-8837 o visite [www.call2recycle.org/locator/](http://www.call2recycle.org/locator/).

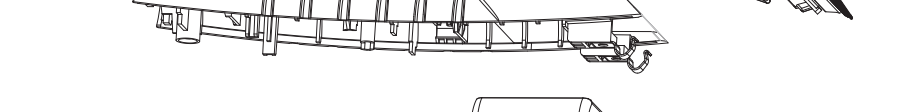

ESTE APARATO CONTIENE UNA BATERÍA DE IONES DE LITIO, LA CUAL DEBE RECICLARSE SEGÚN LAS LEYES VIGENTES AL FINAL DE SU VIDA ÚTIL. NO LO TIRE A LA BASURA.

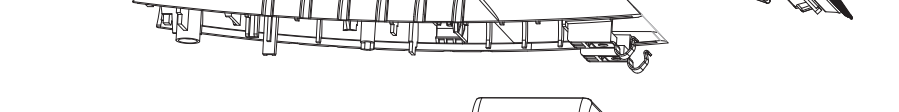

### ALWAYS UNPLUG SMALL APPLIANCES

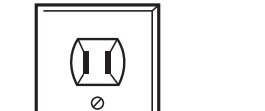

**WARNING: IF YOU THINK THE POWER IS OFF WHEN THE SWITCH IS OFF, YOU'RE WRONG.**

### KEEP AWAY FROM WATER

Everyone knows that electricity and water are a dangerous combination. But did you know that an electric appliance is still electrically live even if the switch is off? If the plug is in, the power is on. So when you are not using your appliances, keep them unplugged.

### GMT1800 ALL-IN-1 TRIMMER

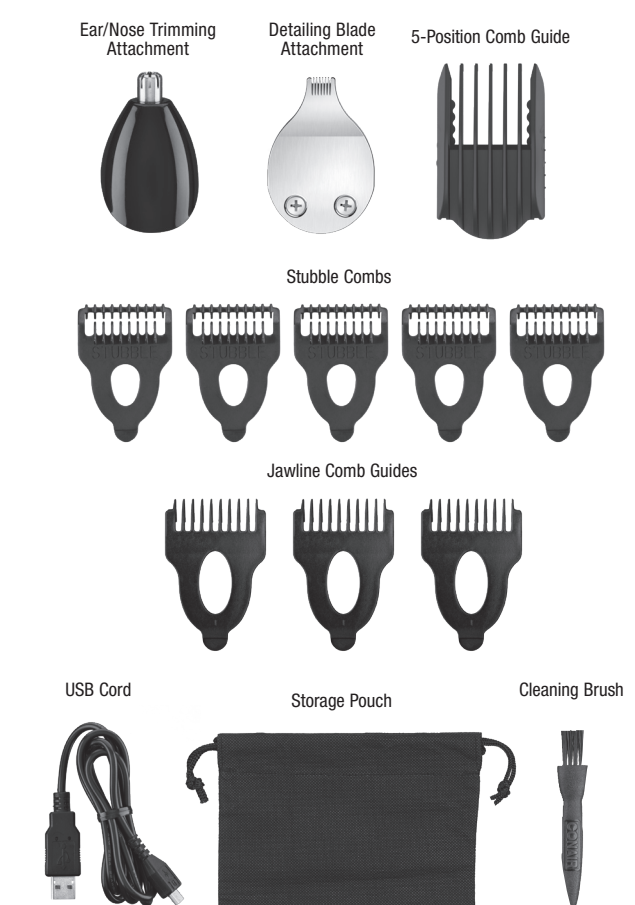

### RECORTADORA TODO EN UNO GMT1800

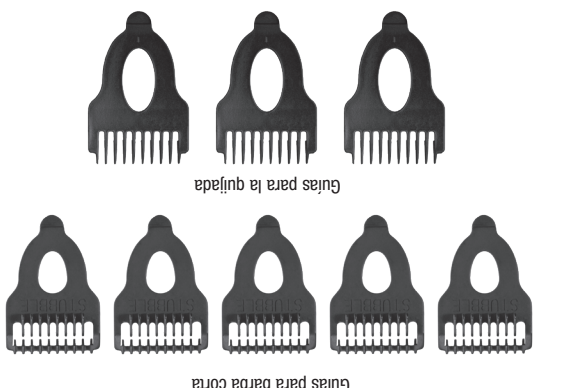
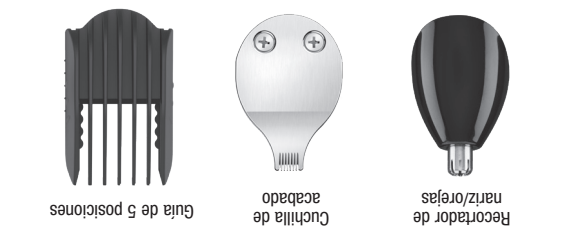

**ADVERTENCIA: SI CREE QUE NO HAY CORRIENTE CUANDO EL APARATO ESTÁ APAGADO, ESTÁ EQUIVOCADO.**

### MANTÉNGALO ALEJADO DEL AGUA

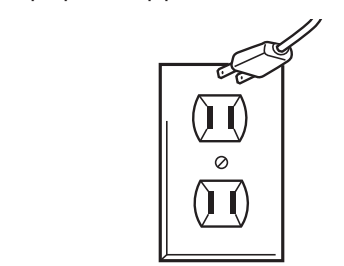

**SIEMPRE DESENCHUFE LOS APARATOS PEQUEÑOS**

Todos sabemos que no se debe mezclar la electricidad y el agua. Pero ¿Sabe usted que un aparato eléctrico permanece en tensión, aun que esté apagado? Si está conectado, hay corriente. Por lo tanto, siempre desenchufe los aparatos eléctricos después del uso.

### GARANTÍA LIMITADA DE DOS AÑOS (VÁLIDA EN LOS EE. UU. Y EN CANADA SOLAMENTE)

Conair reparará o reemplazará (a su opción) este producto sin cargo por un período de 24 meses a partir de la fecha de compra si presenta defectos de fabricación o materiales.

Para obtener servicio técnico bajo esta garantía, solo necesitan dar una prueba de compra y recibo de compra. Los residentes de California devuelva el producto defectuoso al Centro de Servicio indicado en el reverso, junto con su RESPONSABILIDAD IMPLÍCITA, INCLUYENDO, PERO NO LIMITADAS A LA GARANTÍA IMPLÍCITA DE COMERCIABILIDAD E IDONEIDAD PARA UN FIN DETERMINADO, ESTARÁN LIMITADAS POR LOS 24 MESES DE LA PRESENTE GARANTÍA ESCRITA. Algunos Estados no permiten limitaciones en la duración de una garantía implícita, de modo que las limitaciones mencionadas pueden no regir para usted.

Para registrar este producto, visite: [register.conair.com](http://register.conair.com)

Esta garantía le otorga derechos legales específicos y usted puede tener otros derechos que varían de un Estado a otro.

### BATTERY REMOVAL

1. Remove blade head attachment.
2. Remove the screws from housing.
3. Detach top housing.
4. Remove inner parts and screws to access and remove used lithium battery.

**NOTE:** The product you have purchased contains a rechargeable battery. The battery is recyclable. At the end of its useful life, under various state and local laws, it may be illegal to dispose of this battery into the municipal waste stream. Check with your local solid-waste officials for details in your area for recycling options or proper disposal.

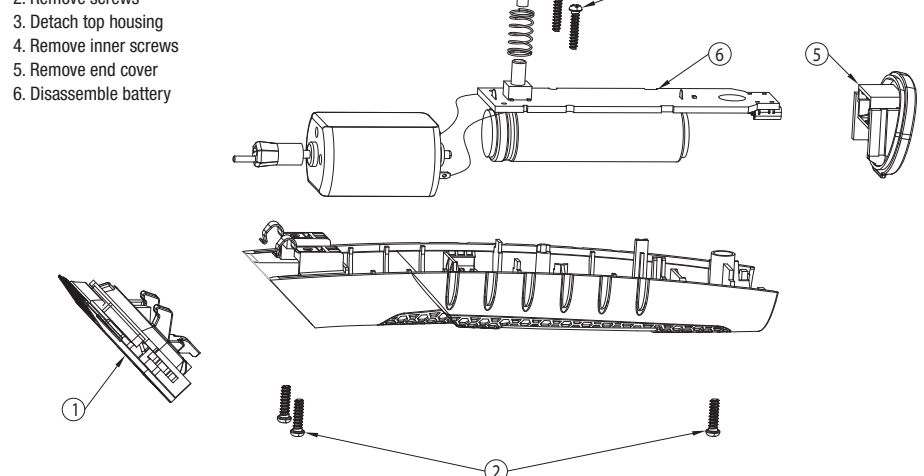

### BATTERY DISPOSAL

This appliance contains a lithium-ion battery. To protect the environment, this appliance and its battery must be disposed of safely. At the end of its life, please take this appliance to a recycling center, where the internal rechargeable battery should be removed by a professional and recycled separately. For more information about the recycling of electrical and battery-operated appliances, please contact your local recycling or environmental protection office or your household waste disposal service. For specific questions regarding recycling of the battery in this product, please call our Conair Customer Care Line at 1-800-3-CONAIR.

To find the nearest recycling drop-off location, call 1-800-822-8837 or visit [www.call2recycle.org/locator/](http://www.call2recycle.org/locator/).

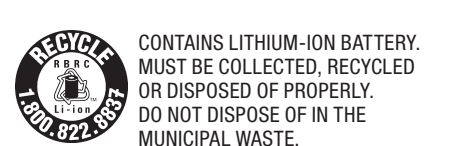

CONTAINS LITHIUM-ION BATTERY. MUST BE COLLECTED, RECYCLED OR DISPOSED OF PROPERLY. DO NOT DISPOSE OF IN THE MUNICIPAL WASTE.

3. Remove the trimmer head after use. The heads are washable and clean easily. Rinse under running water and dry thoroughly before storage or use.
4. Do not disassemble the blades.
5. For optimal cutting performance, we highly recommend oiling the blades after every use. Please refer to OILING THE BLADES for instructions.

### BATTERY SAFETY INFORMATION

1. This device contains one 14500 lithium-ion battery.
2. Battery is not to be removed by the consumer unless instructed by the manufacturer.
3. Since the battery is sensitive to high temperatures, when storing the device, keep it in a cool, dry place.
4. Never put batteries into a fire.
5. Switch off device after use.
6. Keep batteries away from children, especially the batteries that are small enough to ingest.
7. If a battery is ingested, seek immediate medical help. The National Battery Ingestion Hotline is available anytime at 1-800-498-8666.
8. Never open, crush, puncture or disassemble a battery.
9. Dispose of battery according to any state and local regulations.
10. Do not dispose of rechargeable battery as solid waste.
11. The battery must be removed from the appliance before it is recycled.
12. The appliance must be disconnected from any power supply when removing the battery.

3. Hold the trimmer blade straight on your sideburns or neckline and move the trimmer blade downward. This will give you a clean, smooth finish.

### HOW TO GET THE STUBBLE LOOK

This trimmer includes 5 stubble combs. These combs allow you to achieve 5 different looks of stubble or shadow with your existing growth. Attach comb #1 to trim closest to skin for lightest stubble, and comb #5 to leave the most stubble. The stubble combs fit on the blade just like the jawline combs.

### USING THE NOSE & EAR TRIMMER

1. Make sure the trimmer is in the OFF position.
2. Insert the pin of the trimmer body into the hexagonal hole of the nose and ear trimmer head as shown (Fig. 7).
3. Press and snap the trimmer head onto the body as shown (Fig. 8).
4. Use trimmer in a circular motion. Insert no more than 1/4" into nostril or ear canal.
5. To detach the nose and ear trimmer: Hold the trimmer as shown (Fig. 9), with the thumb pressing the top, front part of the trimmer head, and snap it off.

### CLEANING & MAINTENANCE

1. To maintain optimal performance, the appliance should be cleaned after each use.
2. Remove the comb guide after use. Rinse comb under running water and dry thoroughly before storage or use.

# CONAIR MAN

## RECORTADORA todo en uno



Manual de instrucciones  
Para su seguridad y para disfrutar plenamente de este producto, siempre lea atentamente las instrucciones antes del uso.

